

GDJE JE KLJUČ?

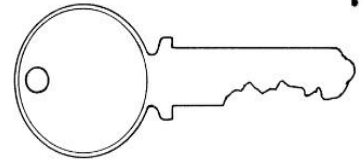

Poštovane učiteljice i učitelji,

pred vama je materijal za provedbu vesele aktivnosti po uzoru na popularnu igru „Escape room“. U ovoj verziji je izgubljen ključ dvorane za svečanu proslavu završetka školske godine. Dvorana je pripremljena, hrana, piće i dekoracije su već tamo, no ključa nema. Zadatak je učenika što prije riješiti sve zadatke kako bi pronašli ključ jer će se, u protivnom, hrana pokvariti, dekoracije propasti, a školska godina neće završiti. Inače učenicima dajem 60 minuta vremena za rješavanje zadataka (blok sat), no vi si možete odrediti kako vama odgovara (na listu s uputama sam ostavila prazan prostor za vrijeme potrebno za izvršenje aktivnosti tako da to samo možete dopisati).

Kad s učenicima provodim ovakvu aktivnost, podijelim ih u skupine od po 5-6 učenika i svaka skupina ima svoj set zadataka kojega treba riješiti. Za vas sam pripremila jedan set koji je potreban za provedbu aktivnosti s jednom skupinom (ili cijelim razredom). Ako želite više skupina, za svaku skupinu ispišite materijale na različitim bojama papira pa će jedna skupina imati žute zadatke, druga skupina zelene itd.

Svaki učenik će dobiti listić na kojemu će rješavati zadatke. Na njemu je 16 polja, a ukupno je 16 zadataka. Neki zadatci traže od učenika da vama pokažu rezultate rada stoga je važno da učenici paze u koje polje upisuju koji zadatak. Zgodno je da imate pečat kojim ćete potvrditi učenicima točnost riješenih zadataka.

Za pripremu jednog seta zadataka trebat ćete:

- ispisati set materijala iz priloga
- 4 omotnice dimenzija 250x175mm
- 11 omotnica dimenzija 176x124mm
- listić za rješavanje zadataka za svakog učenika

GDJE JE KLJUČ?

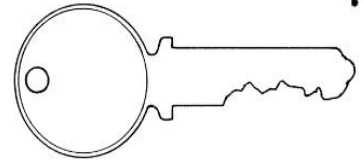

Kako pripremiti materijal?

Radi lakšeg snalaženja, uz objašnjenje ću priložiti i slike.

- kartice za male omotnice, 11 komada

Izrežite kartice koje ćete zalijepiti na manje omotnice. Ukupno je 11 kartica te isto toliko omotnica.

Kad sve izrežete i zalijepite po jednu karticu na naslovnicu svake manje omotnice, posložite ih po brojevima radi lakšeg snalaženja pri pakiranju.

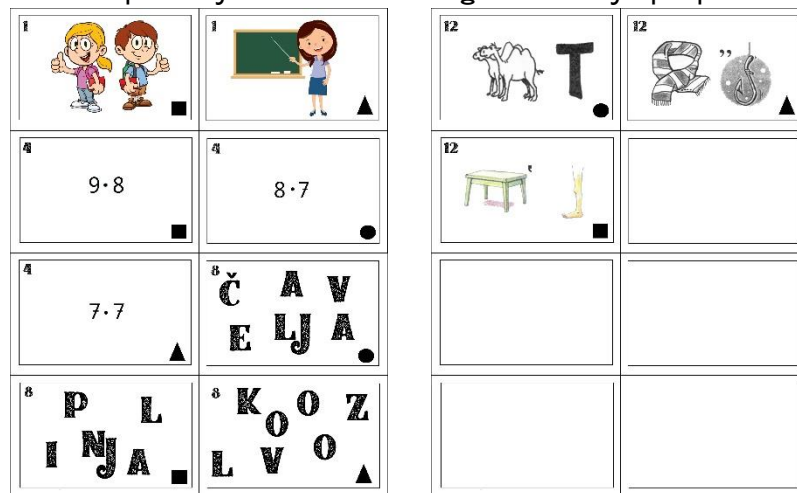

- velike omotnice, 4 komada

Na velike omotnice ćete trebati nalijepiti kartice koje ćete prethodno ispisati na listu A4 formata te izrezati po linijama.

Na svaku omotnicu ćete nalijepiti po jednu karticu. Kartice su naočigled jednake no svaka u dnu ima različit simbol zbog lakšeg snalaženja pri pripremanju zadatka.

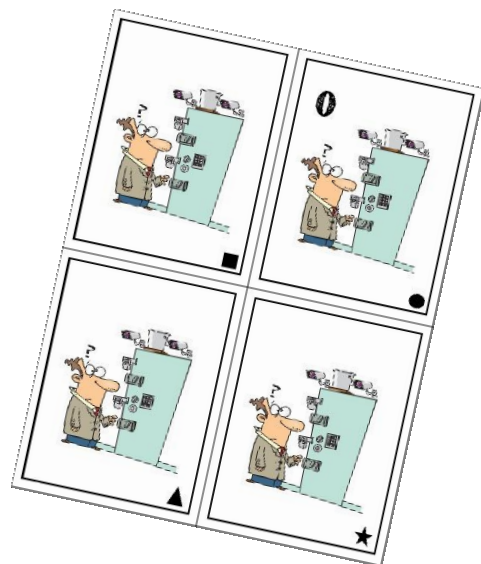



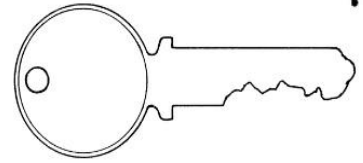

GDJE JE KLJUČ?



- kartice sa zadatcima, 16 komada

Kartice ispišite i izrežite ih. Njih nećete lijepiti na omotnice. Njih ćete stavljati u omotnice. Dobro bi bilo ove kartice ispisati na A4 veličinu papira.

<p>1 Dragi učenici. Pred vama su dvije omotnice. Omotnice se smiju otvarati redom koji vam je zadan stoga pažljivo čitajte upute. U nekim omotnicama ćete pronaći i dijelove ključa. Čuvajte ih. Trebat će vam.</p> <p>Imenujte što slike na omotnicama prikazuju pa prebrojite koliko svaka riječ ima slogova.</p> <p>Prvo otvorite omotnicu na kojoj je imenica koja ima manje slogova.</p> 	<p>2 Bravo. Otvorili ste pravu omotnicu. Udružite svoje snage pa riješite ovu mozgalicu:</p> $\begin{aligned} \text{red} + \text{red} + \text{red} &= 9 \\ \text{red} + \text{orange} &= 13 \\ \text{orange} - \text{apple} &= 4 \\ \text{red} + \text{apple} + \text{orange} &= ? \end{aligned}$ <p>Pokažite račun učiteljici pa zatim otvorite sljedeću omotnicu.</p> 
<p>3 Mozgalice vam nisu neki problem. Riješite i ovu:</p> $\begin{aligned} \text{purple} + \text{purple} + \text{orange} + \text{purple} &= 16 \\ \text{orange} + \text{orange} - \text{apple} &= 7 \\ \text{orange} \cdot \text{orange} &= 21 \\ \text{purple} + \text{orange} - \text{apple} &= ? \end{aligned}$ <p>Rješenje ovog zadatka pišite na istoj omotnici: koja vas čeka kod nekoga sto ostavlja trag kao što poslo, ra smetajuće se kako biste našli rješenje.</p> 	<p>4 Pred vama su tri omotnice i na svakoj je po jedan zadatak množenja.</p> <p>Riješite postavljene zadatke pa dobivene rezultate poredajte od najvećeg prema najmanjemu. Tim redoslijedom ćete otvarati omotnice.</p> 

- dodatci

Ispišite i priloge:

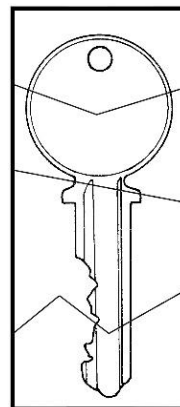
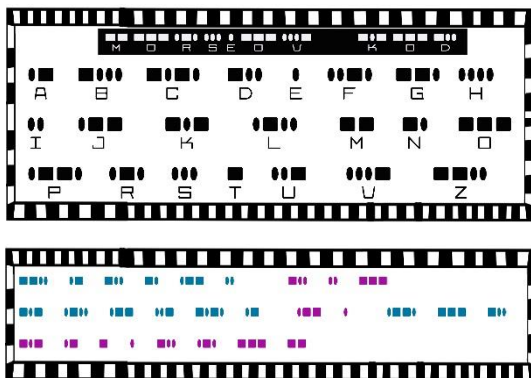

Ključ izrežite po zadanim crtama. Poželjno je da on bude zalijepljen na kodad čvršćeg kartona te da bude u boji skupine (obojite ga ili ga ispišite na papiru u boji – tako će se učenici lakše snaći ako budu podijeljeni u skupine po bojama.

Listić za svakog učenika ispišite dvostrano na jedan komad papira veličine A4.



GDJE JE KLJUČ?

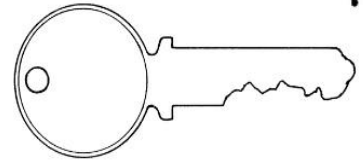

Igra započinje tako što će svaka skupina dobiti list s uvodnom pričom, list na kojemu će rješavati zadatke i veliku omotnicu s kvadratićem.

UPUTE ZA SLAGANJE ZADATAKA U OMOTNICE:

- velika omotnica s kvadratom

- u nju staviti:

Karticu sa zadatkom 1 i dvije male omotnice označene brojem 1.

U malu omotnicu s kvadratom stavite karticu sa zadatkom 2.

U malu omotnicu s trokutom stavite karticu sa zadatkom 3. Tu stavite i jedan od četiri dijelova ključa.

- velika omotnica s krugom (ovu omotnicu ćete „sakriti“ kod mjesta na kojemu držite olovke)

- u nju staviti:

Karticu sa zadatkom 4 i tri male omotnice označene brojem 4.

U malu omotnicu s kvadratom stavite karticu sa zadatkom 5.

U malu omotnicu s krugom stavite karticu sa zadatkom 6. Ovdje stavite i jedan dio ključa.

U malu omotnicu s trokutom stavite karticu sa zadatkom 7.

- velika omotnica s trokutom (ovu ćete omotnicu „sakriti“ kod prozora)

- u nju staviti:

Karticu sa zadatkom 8 i tri male omotnice označene brojem 8.

U malu omotnicu s krugom stavite karticu sa zadatkom 9.

U malu omotnicu s kvadratom stavite karticu sa zadatkom 10.

U malu omotnicu s trokutom stavite karticu sa zadatkom 11. Ovdje ćete staviti i treći dio ključa.

ESCAPE ROOM:

GDJE JE KLJUČ?

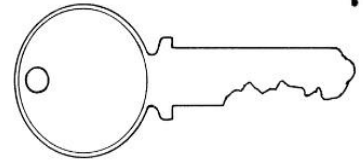

- velika omotnica sa zvjezdicom („sakrivena“ je kod računala)

- u nju staviti:

Karticu sa zadatkom 12 i tri male omotnice označene brojem 12.

U malu omotnicu s krugom stavite karticu sa zadatkom 13.

U malu omotnicu s trokutom stavite karticu sa zadatkom 14.

U malu omotnicu s kvadratom stavite karticu sa zadatkom 15. Ovdje trebate staviti i zadatke s Morseovim kodom – jedan sa zadatkom i jedan s pojašnjenjem slova.

- na karticu sa zadatkom 16 ljepljivom trakom priljepite i četvrti dio ključa te to sve zalijepite ispod vaše katedre.

Pobrinite se da na vidljivom mjestu u učionici bude ljepljiva traka kako bi učenici mogli slijepiti čitavi ključ.

Nakon što vam daju ključ, vi ćete njima dati završnu karticu. Ovu ćete karticu ispisati u samo jednom primjerku jer će samo jedna skupina prva riješiti sve zadatke.

Bravo!! Uspjeli ste.
Pronašli ste ključ.
Proslava može početi.

A sad se opustite i
uživajte u završetku
školske godine.



Neki su zadatci lakši, a neki teži/zahtjevniji. Naravno da možete zadatke promijeniti, a i ne morate. Ako se učenici dovoljno potrude, zajedno će sve prepreke uspješno savladati.

Želim vam ugodno igranje,

Katica Konstantinović,

1

Dragi učenici. Pred vama su dvije omotnice. Omotnice se smiju otvarati redom koji vam je zadan stoga pažljivo čitajte upute. U nekim omotnicama ćete pronaći i dijelove ključa. Čuvajte ih. Trebat će vam.

Imenujte što slike na omotnicama prikazuju pa prebrojite koliko svaka riječ ima slogova.

Prvo otvorite omotnicu na kojoj je imenica koja ima manje slogova.

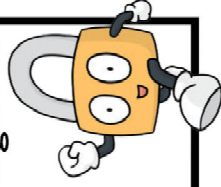

2 Bravo. Otvorili ste pravu omotnicu.

Udružite svoje snage pa riješite ovu mozgalicu:

$$\begin{array}{l} \text{apple} + \text{apple} + \text{apple} = 9 \\ \text{apple} + \text{strawberry} = 13 \\ \text{strawberry} - \text{orange} = 4 \\ \text{apple} + \text{strawberry} + \text{orange} = ? \end{array}$$

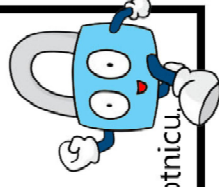

Pokažite račun učiteljici pa zatim otvorite sljedeću omotnicu.

3

Mozgalice vam nisu neki problem. Riješite i ovu:

$$\begin{array}{l} \text{purple blob} + \text{purple blob} + \text{purple blob} = 16 \\ \text{orange blob} + \text{orange blob} - \text{orange blob} = 7 \\ \text{green blob} \cdot \text{orange blob} = 21 \\ \text{purple blob} + \text{green blob} - \text{orange blob} = ? \end{array}$$

Rješenje ovoga zadatka pisat će na idućoj omotnici koja vas čeka kod nečega što ostavlja trag kamo god pošlo, a smanjuje se kako vaše ideje rastu.

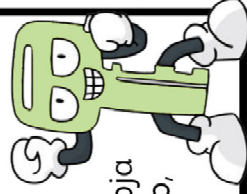

4

Pred vama su tri omotnice i na svakoj je po jedan zadatak množenja.

Riješite postavljene zadatke pa dobivene rezultate poredajte od najvećega prema najmanjemu. Tim redoslijedom ćete otvarati omotnice.



5 Za sada ste odlični. No, idemo dalje.

Nacrtajte prometni znak za zabranu prometa za biciklove i znak za obilježeni pješački prijelaz.

Crteže покаžite učiteljici pa otvorite sljedeću otmotnicu.

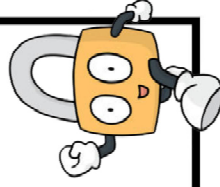

6

Napišite nazive godišnjih doba no abecednim redom i podvucite ono godišnje doba kojemu pripada datum 4. travnja.

U ovoj otmotnici se nalazi i dio ključa koji vam je potreban za otključavanje vrata. Nemojte ga izgubiti.

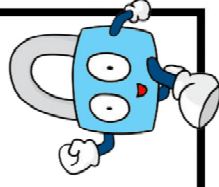

7

Koliko je sati?



Sljedeći set zadataka pronaći ćete kod nečega što u dom unosi sunce, ali ne popravija vid, a ipak kad ga stavite, možete gledati kroz zid.

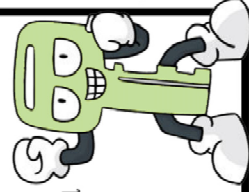

8

Tri su nove otmotnice pred vama. Na njima su različita slova. Od tih slova složite nazive mjeseca u godini. Kad to napravite, odredite koji mjesec ima najmanje, a koji najviše dana. Tim redom ćete otvarati otmotnice.



9

Parkiralište pored svečane dvorane ima ukupno 36 parkirnih mjesta koja su složena u četiri reda. Koliko se najviše automobila mogu parkirati u jednom redu?

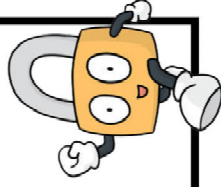

10

Ines je ukrašavala ulaz u dvoranu balonima. U vrećici je donijela 24 balona. Izvadila je četiri puta po četiri balona te ih je napuhala. Koliko je balona ostalo u vrećici?

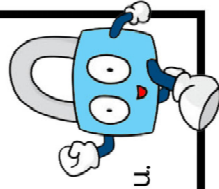

Pokažite račune učiteljici pa otvorite sljedeću otmotnicu.

11

Marija je u zdjelici imala 18 rafaelo kuglica. Tri po tri kuglice je pakirala u ukrasne vrećice. Koliko je paketića napravila?

Kad pokažete rješenje učiteljici, odite do računala. Tamo ćete zasigurno pronaći sljedeću otmotnicu.

U ovoj otmotnici se nalazi još jedan dio ključa. Čuvajte ga. Trebat će vam.

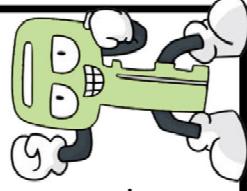

12

Pred vama su tri otmotnice. Na svakoj je rebus. Odgonetnice zadane rebuse i složite otmotnice obzirom na broj slova koje sadrži svaka riječ iz rebusa. Prvo otvorite otmotnicu na kojoj je riječ s najmanje slova.

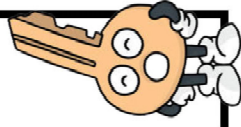

13

Riješite sudoku.

Ne zaboravite! U redu, stupcu niti u manjim poljima se isti broj ne smije ponavljati. Upisujete brojeve od 1 do 6.

		3		1	
5	6		3	2	
	5	4	2		3
2		6	4	5	
	1	2		4	5
	4		1		

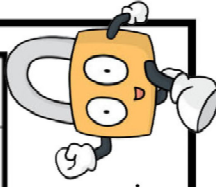

Zajedno ćete ovaj problem zasigurno brzo i lako riješiti.

14

Riješite ovu zagonetku:

Čuvate me poput zlata,
Ja otvaram vaša vrata.
Bez mene je teško ući,
A tko sam ja? Sad zaključči.

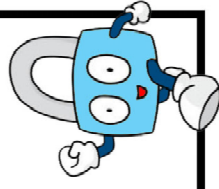

Šapnite učiteljici rješenje zagonetke pa zatim otvorite sljedeću omočnicu.

15

Sve ste bliže proslavi. Izvrsno.

Gdje su vam dijelovi ključa koje ste dobili? Čuvajte ih. Uskoro će vam trebati.

Za kraj trebate dešifrirati poruku koja je pisana Morseovim kodom.

Čini se nemoguće? Ma dajte! Što je to za vas!

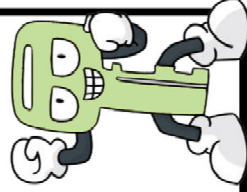

16

Fantastičan ste posao odradili!

Složite čitavi ključ, zalijepite ga i pokažite ga učiteljici.

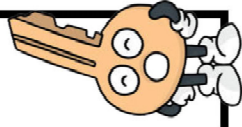

1

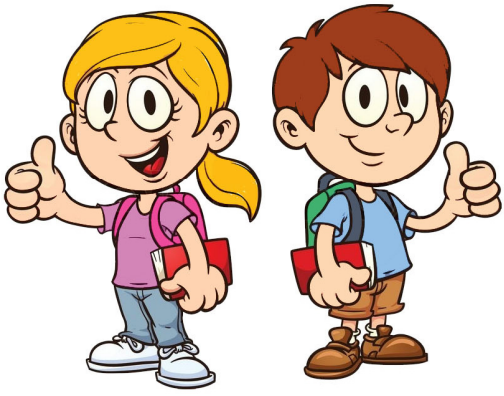

1



4

9 · 8



4

8 · 7



4

7 · 7



8

Č A V
E LJ A



8

P L
I NJ A



8

K O Z
L V O



12



12



12



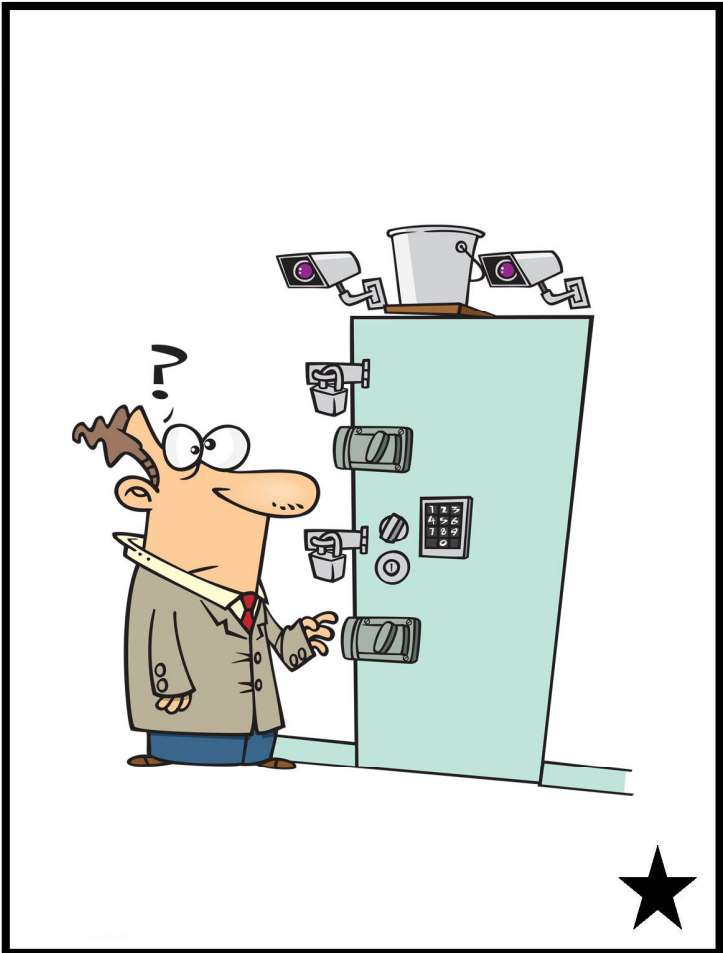
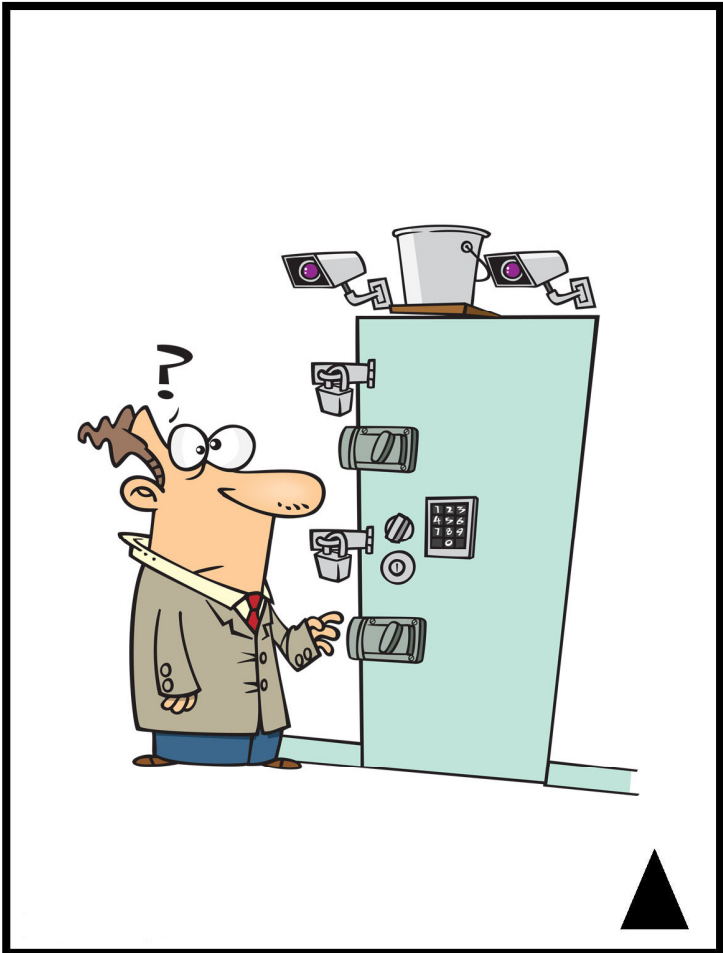
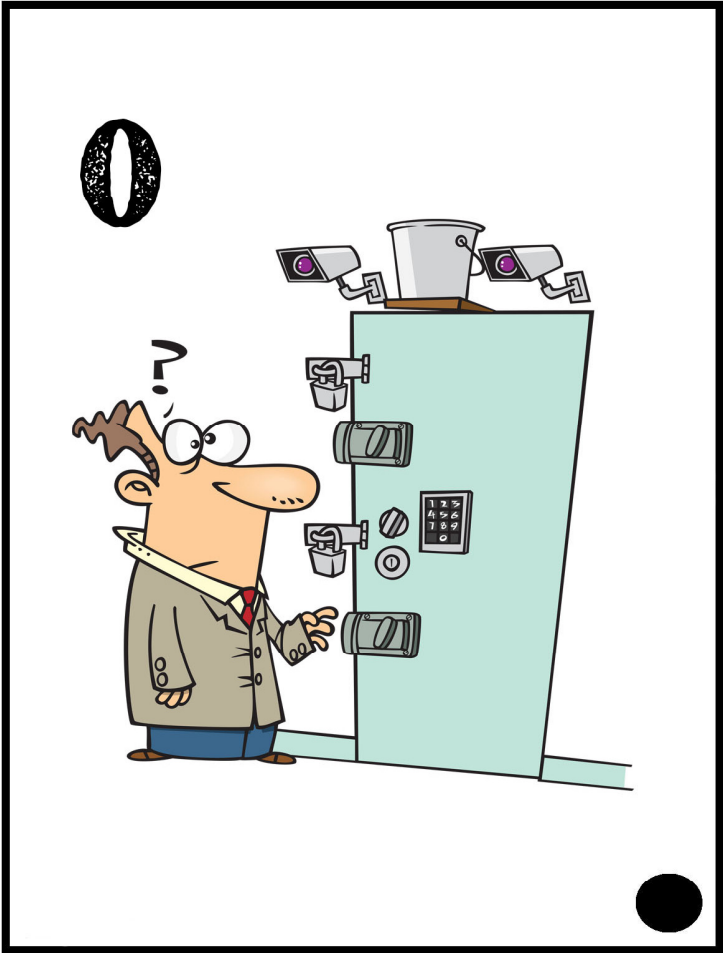
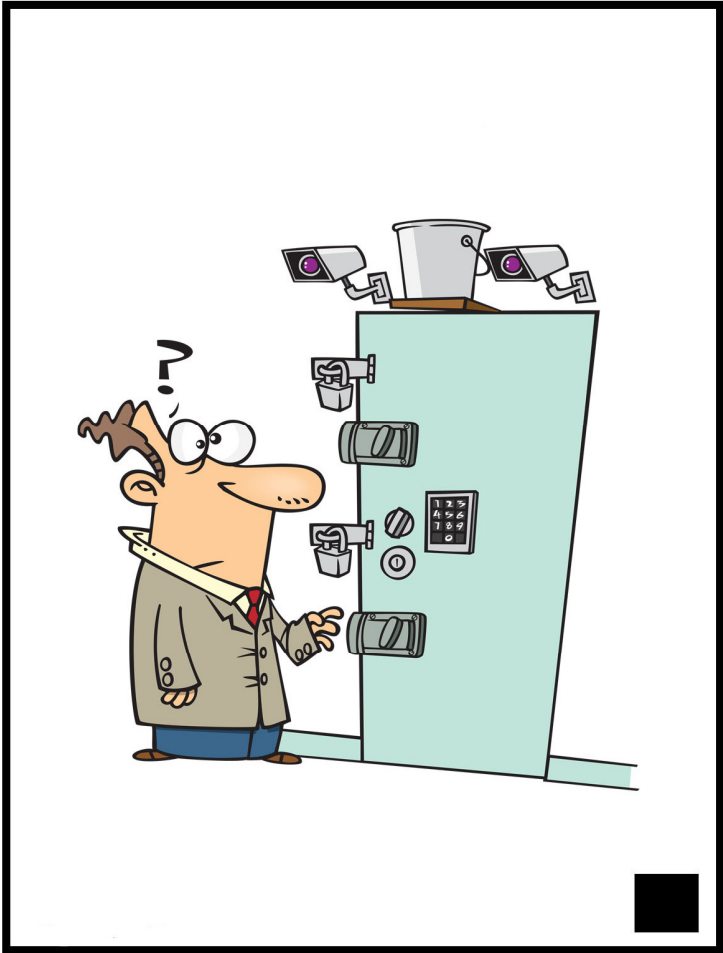

Svi ste pozvani na svečanost povodom završetka školske godine no pojavio se maleni problem.

Izgubljen je ključ svečane dvorane i nitko ne može ući unutra.

Imate točno _____ minuta za rješavanje zadatka kako biste pronašli ključ jer je u svečanoj dvorani već sve spremno za slavlje.

No, ako ne pronađete ključ na vrijeme, sladoledi će se otopiti, torte više neće biti jestive, hrana će se pokvariti.

A vi nećete moći završiti ovu godinu pa ćete u isti razred ići još jednom.



Požurite. Sretno.

Bravo!! Uspjeli ste.
Pronašli ste ključ.
Proslava može početi.

A sad se opustite i
uživajte u završetku
školske godine.



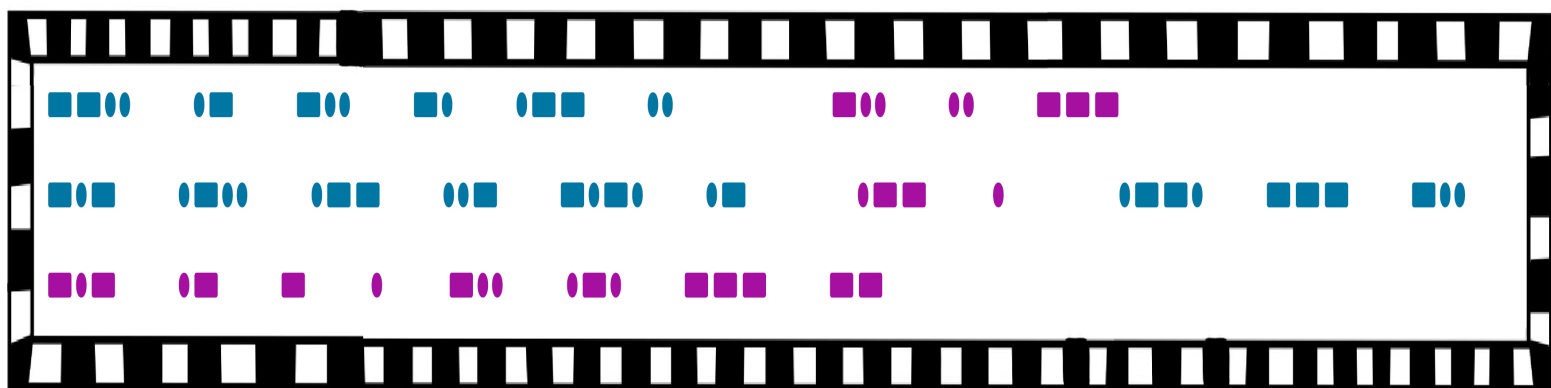
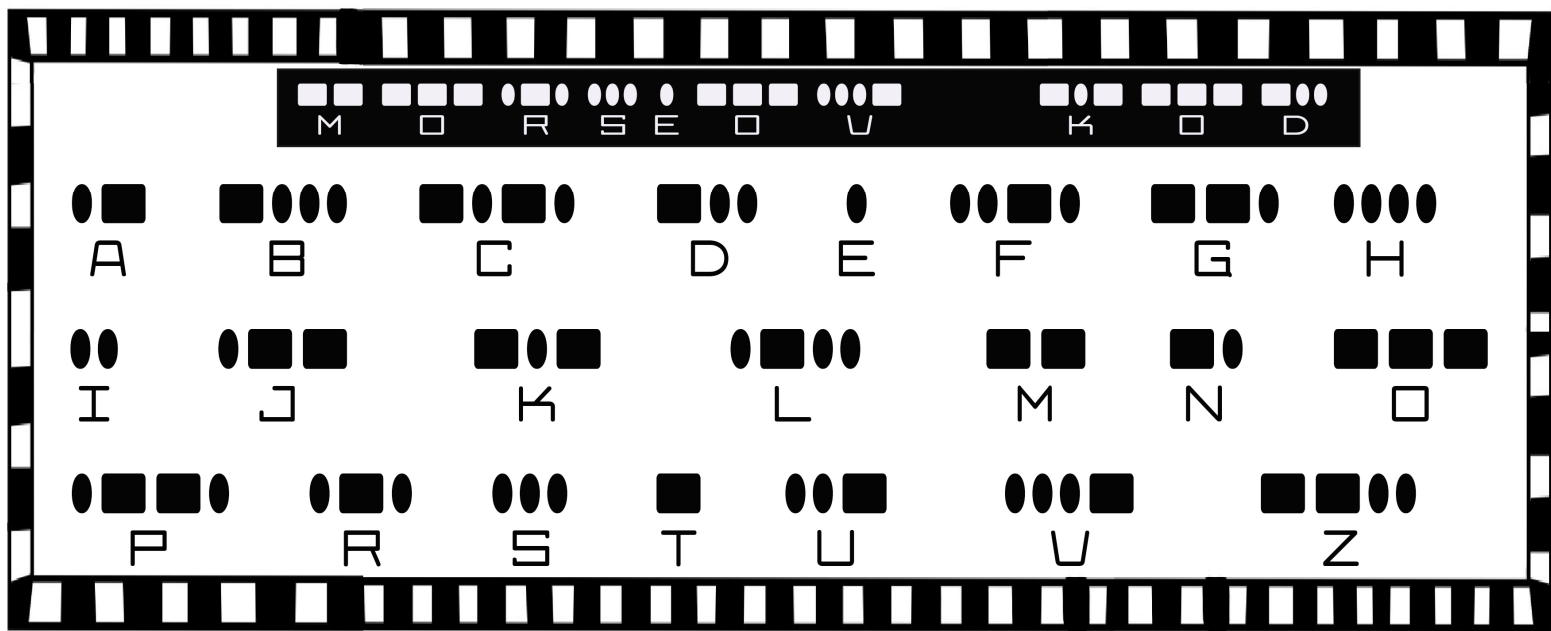

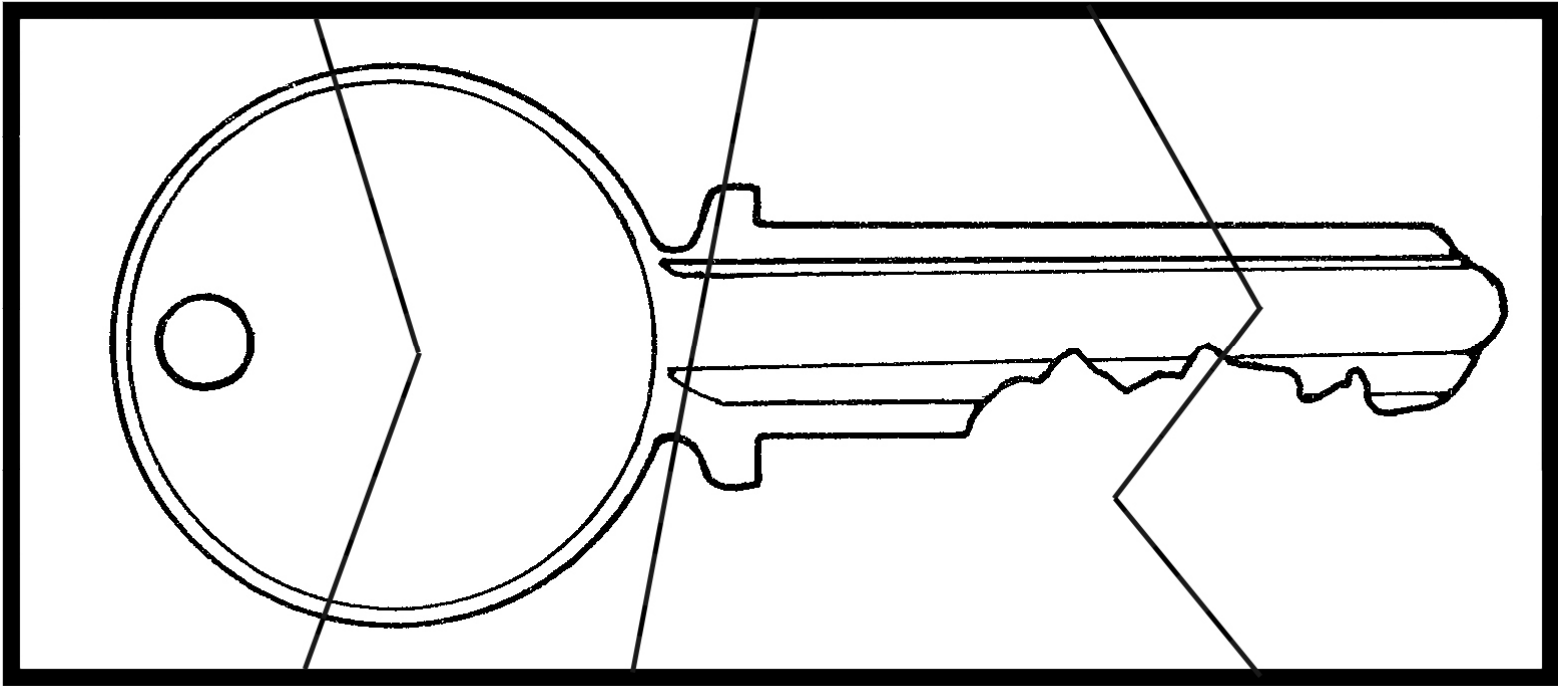
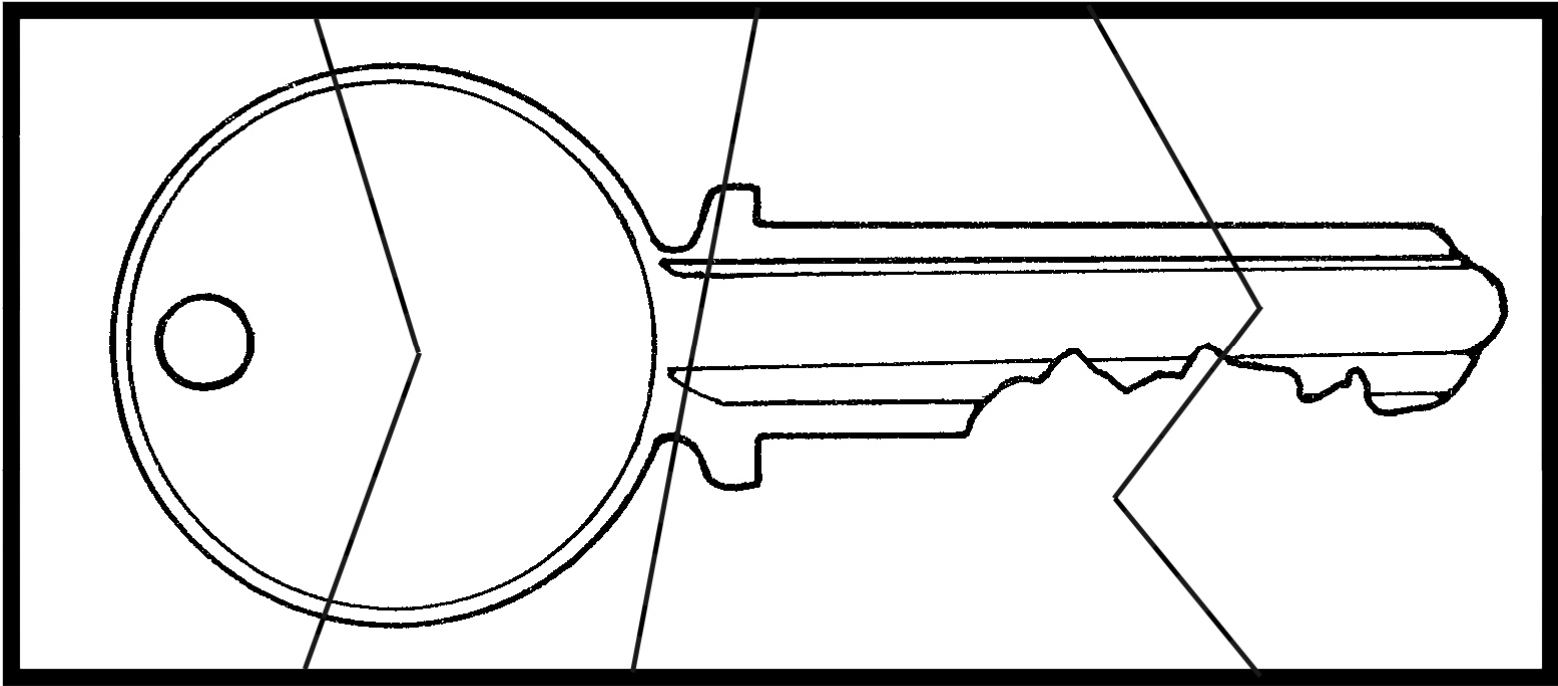

ESCAPE ROOM:

GDJE JE KLJUČ?

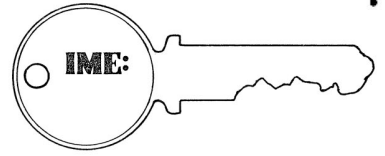

Listić za rješavanje zadataka.

1	2
3	4
5	6
7	8

ESCAPE ROOM:

GDJE JE KLJUČ?

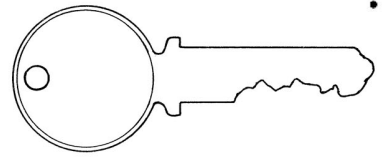

9

10

11

12

13

		3		1	
5	6		3	2	
	5	4	2		3
2		6	4	5	
	1	2		4	5
	4		1		

14

15

16

ESCAPE ROOM:

GDJE JE KLJUČ?

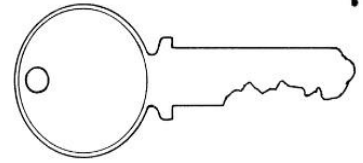

RJEŠENJA ZADATAKA

1. učenici – 4 sloga, učiteljica – 5 slogova

2. 17

3. 0

5.



6. jesen, ljeto, proljeće, zima

7. 7:30 ili 19:30; 3:11 ili 15:11

9. 9

10. 8

11. 6

12. rebusi: devet, šalica, stonoga

13.

4	2	3	5	1	6
5	6	1	3	2	4
1	5	4	2	6	3
2	3	6	4	5	1
3	1	2	6	4	5
6	4	5	1	3	2

14. ključ

15. „Zadnji dio ključa je pod katedrom.“