

GDJE JE KLJUČ?

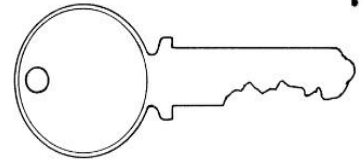

Poštovane učiteljice i učitelji,

pred vama je materijal za provedbu vesele aktivnosti po uzoru na popularnu igru „Escape room“. U ovoj verziji je izgubljen ključ dvorane za svečanu proslavu završetka školske godine. Dvorana je pripremljena, hrana, piće i dekoracije su već tamo, no ključa nema. Zadatak je učenika što prije riješiti sve zadatke kako bi pronašli ključ jer će se, u protivnom, hrana pokvariti, dekoracije propasti, a školska godina neće završiti. Inače učenicima dajem 60 minuta vremena za rješavanje zadataka (blok sat), no vi si možete odrediti kako vama odgovara (na listu s uputama sam ostavila prazan prostor za vrijeme potrebno za izvršenje aktivnosti tako da to samo možete dopisati).

Kad s učenicima provodim ovakvu aktivnost, podijelim ih u skupine od po 5-6 učenika i svaka skupina ima svoj set zadataka kojega treba riješiti. Za vas sam pripremila jedan set koji je potreban za provedbu aktivnosti s jednom skupinom (ili cijelim razredom). Ako želite više skupina, za svaku skupinu ispišite materijale na različitim bojama papira pa će jedna skupina imati žute zadatke, druga skupina zelene itd.

Svaki učenik će dobiti listić na kojemu će rješavati zadatke. Na njemu je 16 polja, a ukupno je 16 zadataka. Neki zadatci traže od učenika da vama pokažu rezultate rada stoga je važno da učenici paze u koje polje upisuju koji zadatak. Zgodno je da imate pečat kojim ćete potvrditi učenicima točnost riješenih zadataka.

Za pripremu jednog seta zadataka trebat ćete:

- ispisati set materijala iz priloga
- 4 omotnice dimenzija 250x175mm
- 11 omotnica dimenzija 176x124mm
- listić za rješavanje zadataka za svakog učenika

GDJE JE KLJUČ?

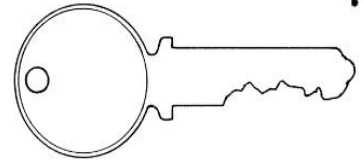

Kako pripremiti materijal?

Radi lakšeg snalaženja, uz objašnjenje ću priložiti i slike.

- kartice za male omotnice, 11 komada

Izrežite kartice koje ćete zalijepiti na manje omotnice. Ukupno je 11 kartica te isto toliko omotnica.

Kad sve izrežete i zalijepite po jednu karticu na naslovnicu svake manje omotnice, posložite ih po brojevima radi lakšeg snalaženja pri pakiranju.

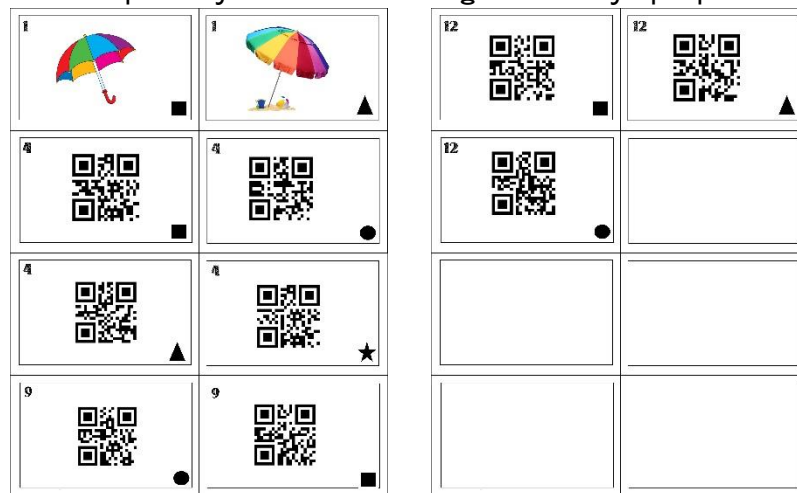

- velike omotnice, 4 komada

Na velike omotnice ćete trebati nalijepiti kartice koje ćete prethodno ispisati na listu A4 formata te izrezati po linijama.

Na svaku omotnicu ćete nalijepiti po jednu karticu. Kartice su naočigled jednake no svaka u dnu ima različit simbol zbog lakšeg snalaženja pri pripremanju zadatka.

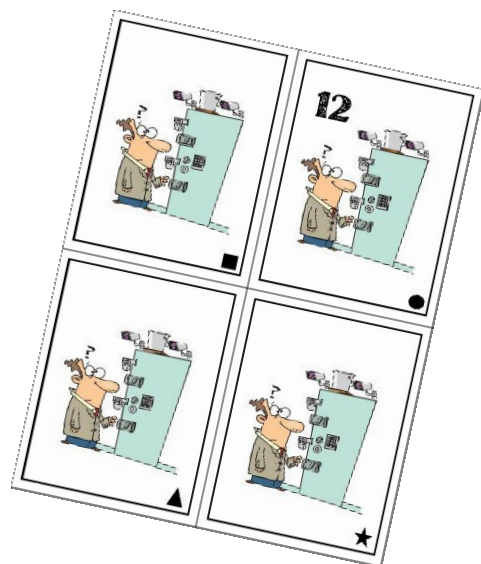



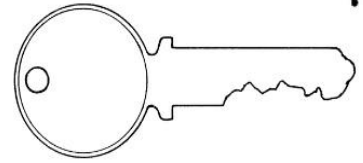

ESCAPE ROOM:

GDJE JE KLJUČ?



- kartice sa zadacima, 16 komada

Kartice ispišite i izrežite ih. Njih nećete lijepiti na omotnice. Njih ćete stavljati u omotnice. Dobro bi bilo ove kartice ispisati na A4 veličinu papira.

<p>1 Dragi učenici. Pred vama su dvije omotnice. Omotnice se smiju otvarati redom koji vam je zadan stoga pažljivo čitajte upute.</p> <p>Imenujte što slike na omotnicama prikazuju po prebrojite koliko svaka riječ ima slova.</p> <p>Prvo ćete otvoriti omotnicu na kojoj je imenica koja ima manje slova.</p> 	<p>2 Bravo. Otvorili ste pravu omotnicu.</p> <p>Martina je pomagala mami pri ukrašavanju torte. Nakon što su na tortu stavile slag, željele su ju ukrašiti kriškama naranče. Martina je jednu naranču ogulila i rastavila na 7 kriški, a mama je naranču rastavila na 6 kriški.</p> <p>Koliko je to ukupno kriški?</p>  
<p>3 U zdjeljici je ukupno 20 čokoladnih bombona. Marko je pojeo 3 komada, Luka 2 i Jan 3 bombona. Koliko je bombona ostalo u zdjeljici?</p> <p>Rješenje ovoga zadatka pisat će na idućoj omotnici koja vas čeka kod nečega što ostavlja trag kamo god pošlo, a smanjuje se kako vaše ideje rastu.</p> 	<p>4 Pred vama se nalaze četiri omotnice i na svakoj je po jedan zadatak oduzimanja.</p> <p>Riješite postavljene zadatke pa dobivene rezultate poredajte od najvećega prema najmanjemu. Tim redoslijedom ćete otvarati omotnice.</p> 

- dodatci

Ispišite i priloge:

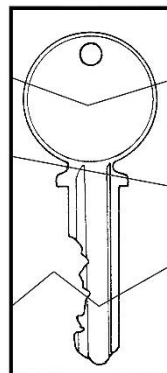

Posljednji dio ključa nalazi se ispod učiteljicine stolice.



Puzzle škarama izrežite po crtama (9 dijelova), ključ na četiri, a rečenicu po priloženim crtama. Imate i praznu traku kako biste si napisali rečenicu koja vama više odgovara. Ključ neka bude u boji skupine (obojite ga ili ga ispišite na papiru u boji – tako će se učenici lakše snaći ako budu podijeljeni u skupine po bojama.

Listić za svakog učenika ispišite dvostrano na jedan komad papira veličine A4.

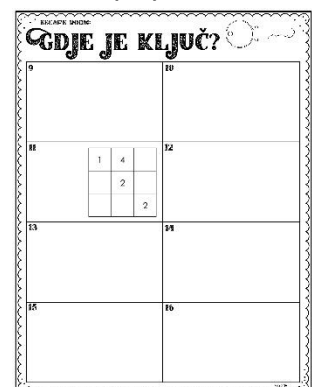
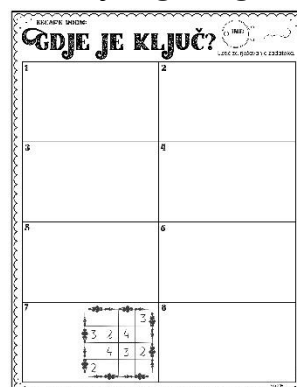

GDJE JE KLJUČ?

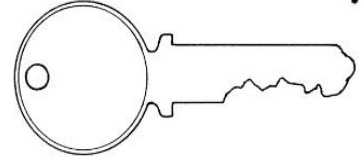

Igra započinje tako što će svaka skupina dobiti list s uvodnom pričom, list na kojemu će rješavati zadatke i veliku omotnicu s kvadratićem.

UPUTE ZA SLAGANJE ZADATAKA U OMOTNICE:

- velika omotnica s kvadratom

- u nju staviti:

Karticu sa zadatkom 1 i dvije male omotnice označene brojem 1.

U malu omotnicu s kvadratom stavite karticu sa zadatkom 2.

U malu omotnicu s trokutom stavite karticu sa zadatkom 3.

- velika omotnica s krugom (ovu omotnicu ćete „sakriti“ kod mjesta na kojemu držite olovke)

- u nju staviti:

Karticu sa zadatkom 4 i četiri male omotnice označene brojem 4.

U malu omotnicu s kvadratom stavite karticu sa zadatkom 5.

U malu omotnicu s krugom stavite karticu sa zadatkom 6.

U malu omotnicu s trokutom stavite karticu sa zadatkom 7.

U malu omotnicu sa zvjezdicom stavite karticu sa zadatkom 8. Ovdje stavljate i puzzle te jedan dio ključa.

- velika omotnica s trokutom (ovu ćete omotnicu „sakriti“ negdje na vašem stolu)

- u nju staviti:

Karticu sa zadatkom 9 i dvije male omotnice označene brojem 9.

U malu omotnicu s krugom stavite karticu sa zadatkom 10.

U malu omotnicu s kvadratom stavite karticu sa zadatkom 11. Ovdje ćete staviti i drugi dio ključa.

ESCAPE ROOM:

GDJE JE KLJUČ?

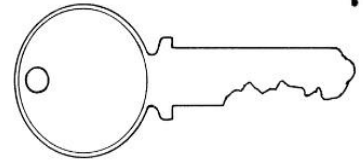

- velika omotnica sa zvjezdicom („sakrivena“ je kod računala)

- u nju staviti:

Karticu sa zadatkom 12 i tri male omotnice označene brojem 12.

U malu omotnicu s kvadratom stavite karticu sa zadatkom 13.

U malu omotnicu s trokutom stavite karticu sa zadatkom 14.

U malu omotnicu s krugom stavite karticu sa zadatkom 15. Ovdje trebate staviti i dijelove izrezane rečenice te treći dio ključa.

- na karticu sa zadatkom 16 ljepljivom trakom prilijepite i četvrti dio ključa te to sve zalijepite ispod vaše stolice.

Pobrinite se da na vidljivom mjestu u učionici bude ljepljiva traka kako bi učenici mogli slijepiti čitavi ključ.

Nakon što vam daju ključ, vi ćete njima dati završnu karticu. Ovu ćete karticu ispisati u samo jednom primjerku jer će samo jedna skupina prva riješiti sve zadatke.

Bravo!! Uspjeli ste.
Pronašli ste ključ.

A sad se opustite i
uživajte u završetku
školske godine.



Želim vam ugodno igranje,

Katica Konstantinović,

1 Dragi učenici. Pred vama su dvije omotnice. Omotnice se smiju otvarati redom koji vam je zadan stoga pažljivo čitajte upute.

Imenujte što slike na omotnicama prikazuju pa prebrojite koliko svaka riječ ima slova.

Prvo ćete otvoriti omotnicu na kojoj je imenica koja ima manje slova.

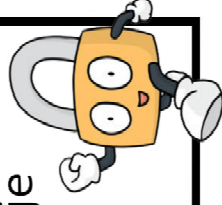

2 Bravo. Otvorili ste pravu omotnicu.

Martina je pomagala mami pri ukrašavanju torte. Nakon što su na tortu stavile šlag, željele su ju ukrasiti kriškama naranče. Martina je jednu naranču ogulila i rastavila na 7 kriški, a mama je naranču rastavila na 6 kriški.

Koliko je to ukupno kriški?

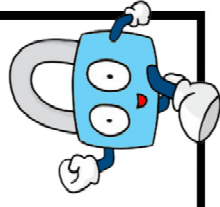

Pokažite račun na zatim otvorite sljedeću omotnicu.

3 U zdjelici je ukupno 20 čokoladnih bombona. Marko je pojeo 3 komada, Luka 2 i Jan 3 bombona. Koliko je bombona ostalo u zdjelici?

Rješenje ovoga zadatka pisat će na idućoj omotnici koja vas čeka kod nečega što ostavlja trag kamo god pošlo, a smanjuje se kako vaše ideje rastu.

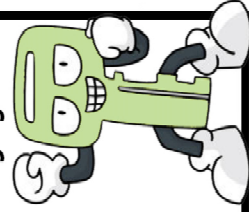

4 Pred vama se nalaze četiri omotnice i na svakoj je po jedan zadatak oduzimanja.

Riješite postavljene zadatke pa dobivene rezultate poredajte od najvećega prema najmanjemu. Tim redoslijedom ćete otvarati omotnice.



5 Za sada ste odlični.

Ispišite dane u tjednu pa te riječi poredajte abecednim redom.

Radove pokažite učiteljici pa otvorite sljedeću omoćnicu.

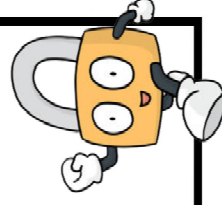

6 Riješite zagonetku te rješenje pokažite učiteljici:

Nogu ima jednu, a nijednu ruku.
Za jezik je često i snažno povuku,
pogotovo tada kada je obuku.
Svakog dana rado i u školu ide,
uz blizanku sestru u društvu je vide.

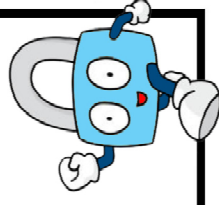

7 Riješite ovaj sudoku na svoje listiće.

Ne zaboravite! Isti broj se ne smije ponavljati u redu okomito i vodoravno niti u malim kvadratima.

			3		
3	2	4			
	4	3	2		
					2

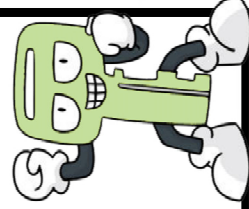

8

Složite slagalicu koja će vam otkriti gdje se nalazi iduća omoćnica sa zadatcima.

U ovoj omoćnici se nalazi i dio ključa koji vam je potreban za otključavanje vrata. Nemojte ga izgubiti.



9

Već ste prešli pola puta. Bravo!

Pred vama su dvije otmotnice. Prvo otvorite onu na kojoj se nalazi rješenje ovog zadatka.

Iva je ukrašavala prostoriju za proslavu i napuhala je 6 balona. Tomislav je napuhao 2 balona više od Ive. Koliko su balona napuhali zajedno?

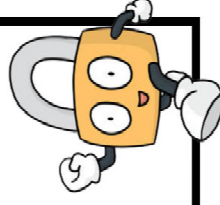

10

Izvršno. Iva i Tomislav su napuhali ukupno 14 balona. Dobro ste to izračunali.

Dok su ih vezali trakicama u želji da ih zavežu za stolice, 5 balona im je puklo. Koliko je ostalo napuhamih balona?

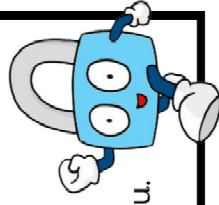

Pokažite račune učiteljici pa otvorite sljedeću otmotnicu.

11

Riješite magični kvadrat na vašim listićima. U svakom redu i stupcu zbroj mora biti 15

2	9	
	5	3

Kad pokažete rješenje učiteljici, odite do računala. Tamo ćete zasigurno pronaći sljedeću otmotnicu.

U ovoj otmotnici se nalazi još jedan dio ključa. Čuvajte ga. Trebat će vam.

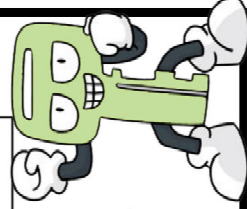

12

Pred vama su tri otmotnice. Na njima su tri zadatka. Riješite sva tri zadatka pa rješenja poredajte po veličini od najmanjeg ka najvećem. Tim redom otvarajte otmotnice.

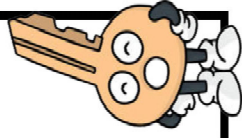

13

Marta je poželjela izraditi pozivnice za svečanost povodom završetka školske godine koje bi podijelila roditeljima svojih prijatelja iz razreda. Njih je ukupno 19. Do sad je izradila 11 komada, a dvije joj je dala njezina sestra. Koliko još pozivnica treba napraviti?

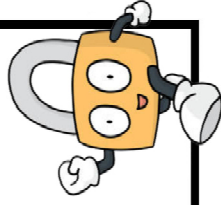

Račune pokažite učiteljici pa zatim otvorite sljedeću omoćnicu.

14

Koliko još pozivnica Marta treba izraditi? Tome broju dodajte 12. Koji ste broj dobili? Taj broj se nalazi na omoćnici koju tek trebate otvoriti.

Prije otvaranja omoćnice riješite ovu zagonetku:

Čuvate me poput zlata,
Ja otvaram vaša vrata.
Bez mene je teško ući,
A tko sam ja? Sad zaključite.

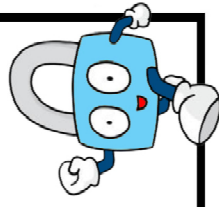

Šapnite učiteljici rješenje zagonetke pa zatim otvorite sljedeću omoćnicu.

15

Sve ste bliže proslavi. Izvrsno.

Odgonetrnuli ste zagonetku i zaradili još jedan dio ključa. Gdje su vam ona dva dijela koja ste dobili?

Za kraj trebate složiti rećenicu od zadanih rijeći.

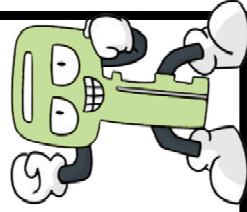

16

Fantastićan ste posao odradili!

Složite čitavi ključ, zalijepite ga i pokažite ga učiteljici.



1



1



4



4



4



4

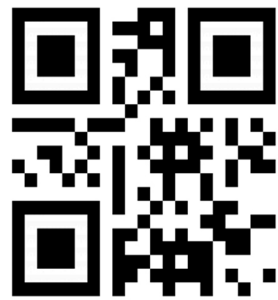

9

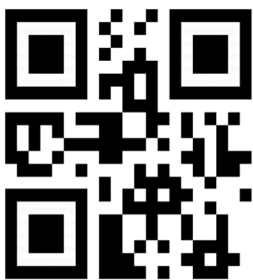

9



12



12

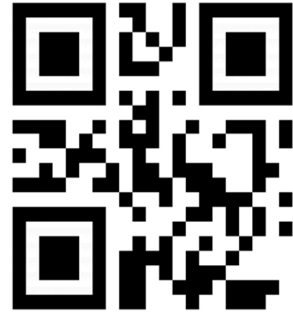

12

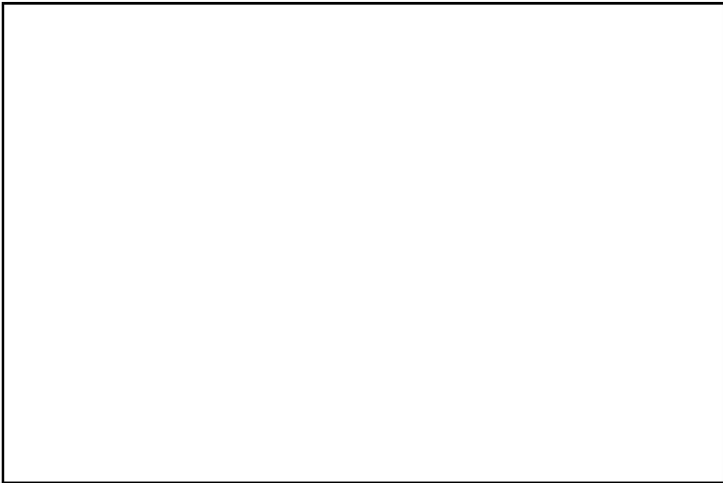
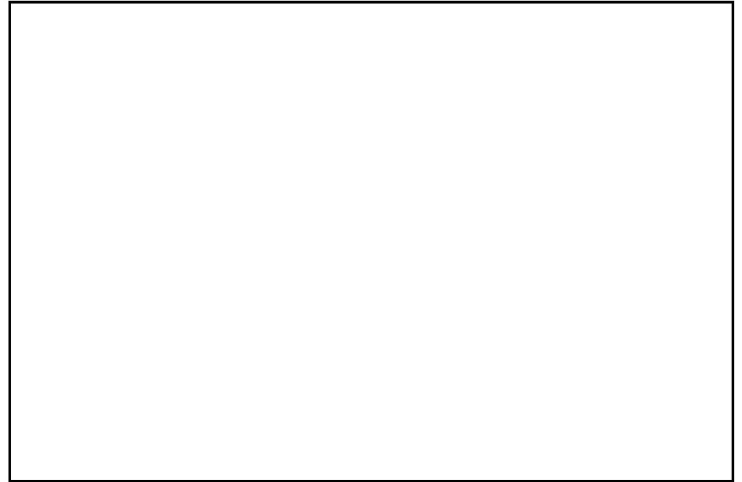

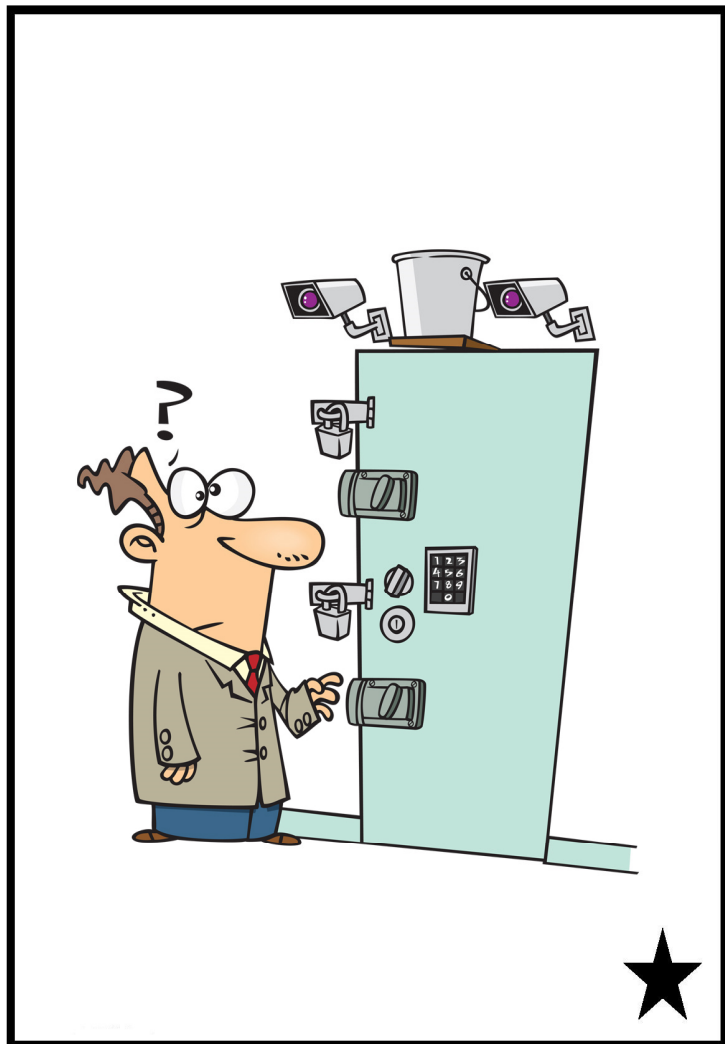
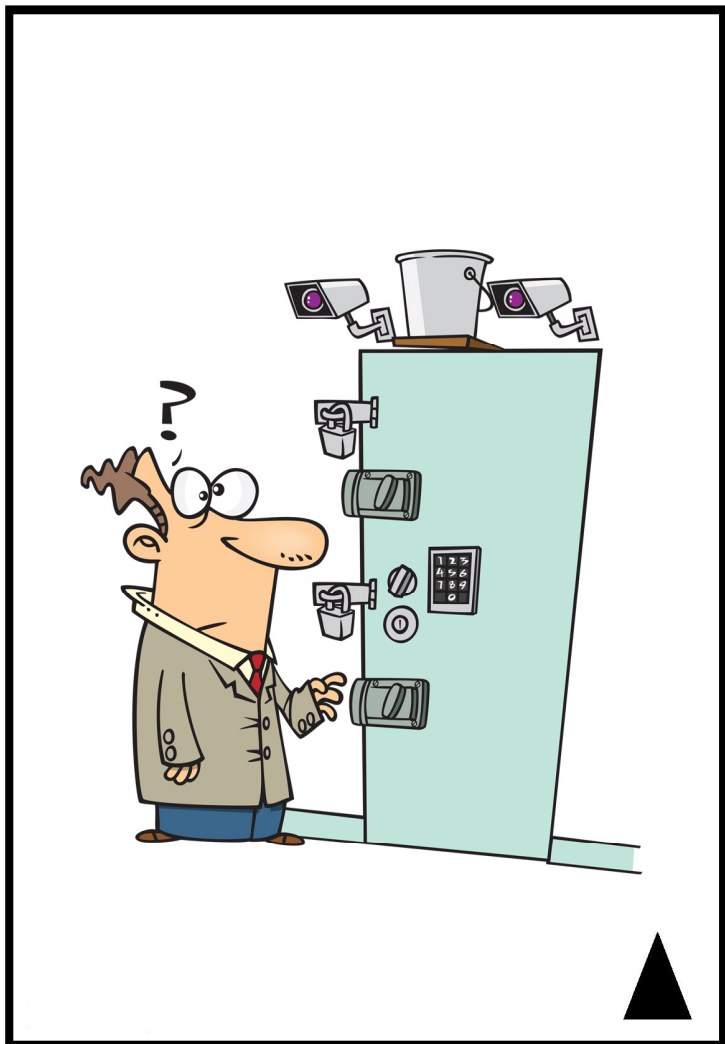
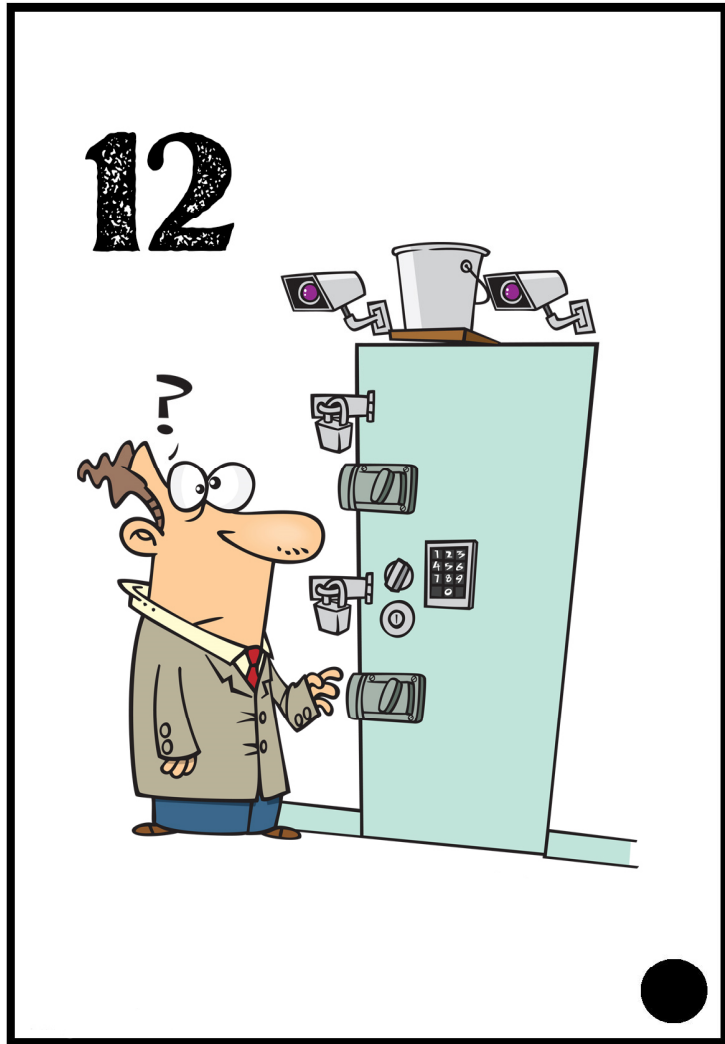
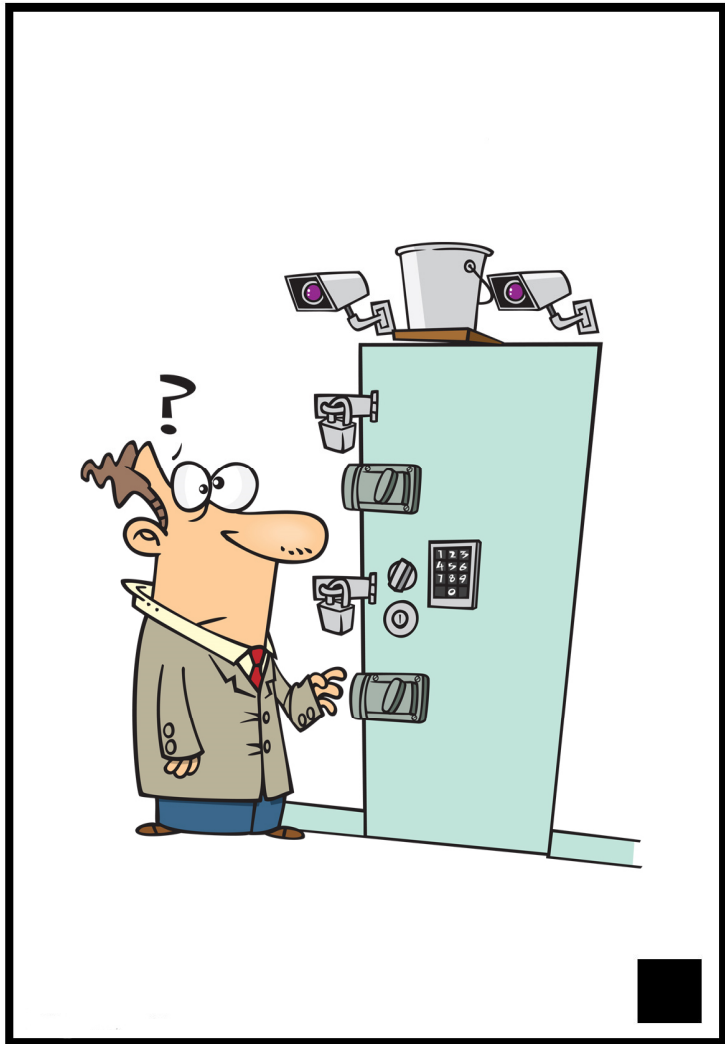

Svi ste pozvani na svečanost povodom završetka školske godine no pojavio se maleni problem.

Izgubljen je ključ svečane dvorane i nitko ne može ući unutra.

Imate točno _____ minuta za rješavanje zadatka kako biste pronašli ključ jer je u svečanoj dvorani već sve spremno za slavlje.

No, ako ne pronađete ključ na vrijeme, sladoledi će se otopiti, torte više neće biti jestive, hrana će se pokvariti.

A vi nećete moći završiti ovu godinu pa ćete u isti razred ići još jednom.



Požurite. Sretno.

Bravo!! Uspjeli ste.
Pronašli ste ključ.
Proslava može početi.

A sad se opustite i
uživajte u završetku
školske godine.



Sljedeća

omotnica

se

nalazi

kod

vaše

učiteljice

na

stolu.

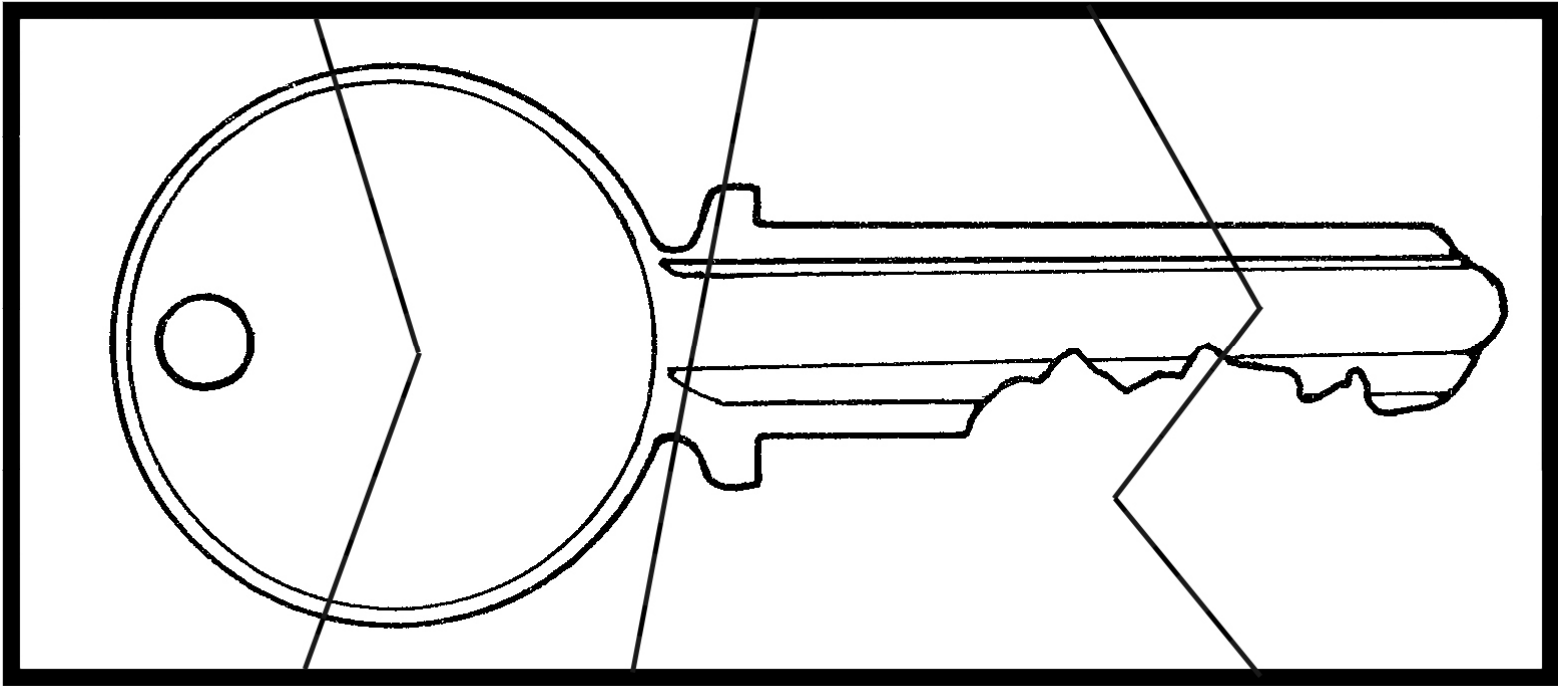
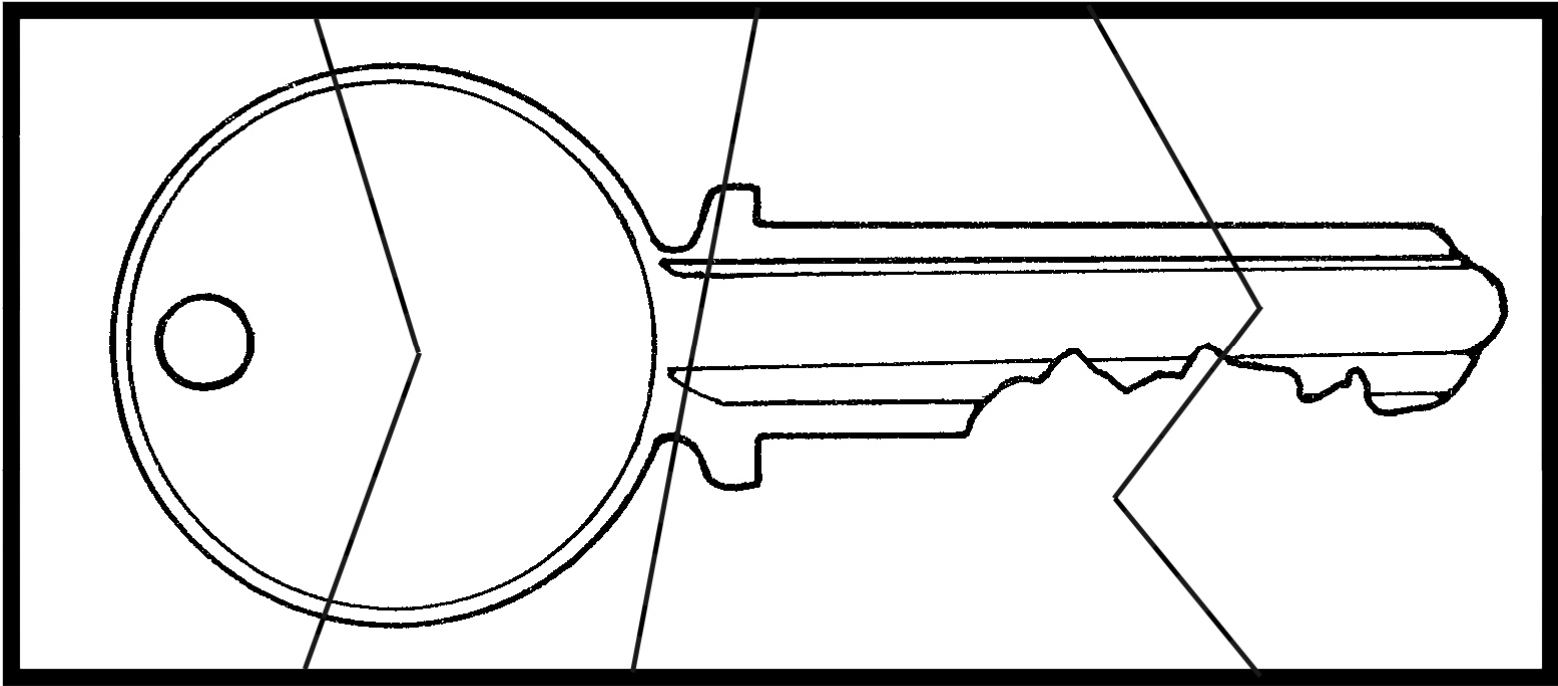

Posljednji

dio

ključa

nalazi

se

ispod

učiteljčine

stolice.

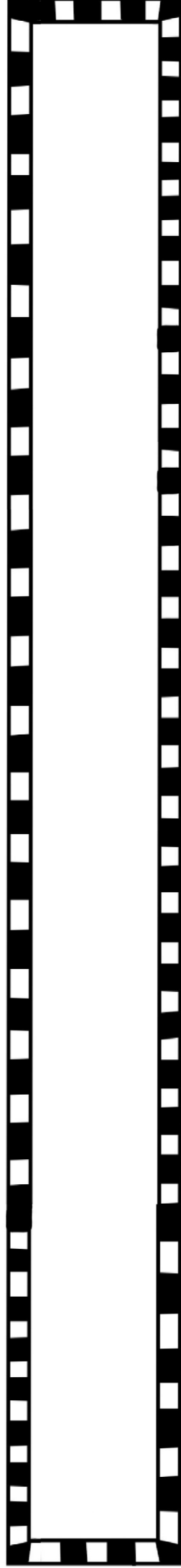

ESCAPE ROOM:

GDJE JE KLJUČ?

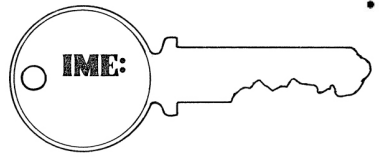

Listić za rješavanje zadataka.

1	2
3	4
5	6
7	8

			3	
3	2	4		
	4	3	2	
2				

ESCAPE ROOM:

GDJE JE KLJUČ?

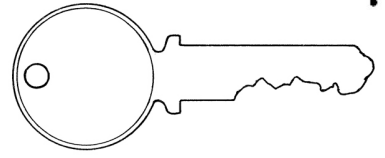

9

10

11

2	9	
	5	3

12

13

14

15

16

ESCAPE ROOM:

GDJE JE KLJUČ?

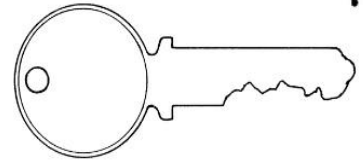

RJEŠENJA ZADATAKA

1. kišobran (8 slova), suncobran (9 slova)
2. 13
3. 12
5. četvrtak, nedjelja, petak, ponedjeljak, srijeda, subota, utorak
6. cipela
- 7.

4	1	2	3
3	2	4	1
1	4	3	2
2	3	1	4

8. rečenica: Sljedeća omotnica se nalazi kod vaše učiteljice na stolu.
9. 14
10. 9
- 11.

2	9	4
7	5	3
6	1	8

13. 6
14. ključ
15. Posljednji dio ključa nalazi se ispod učiteljičine stolice.